

MC.130B
816771

MC.270B
816780

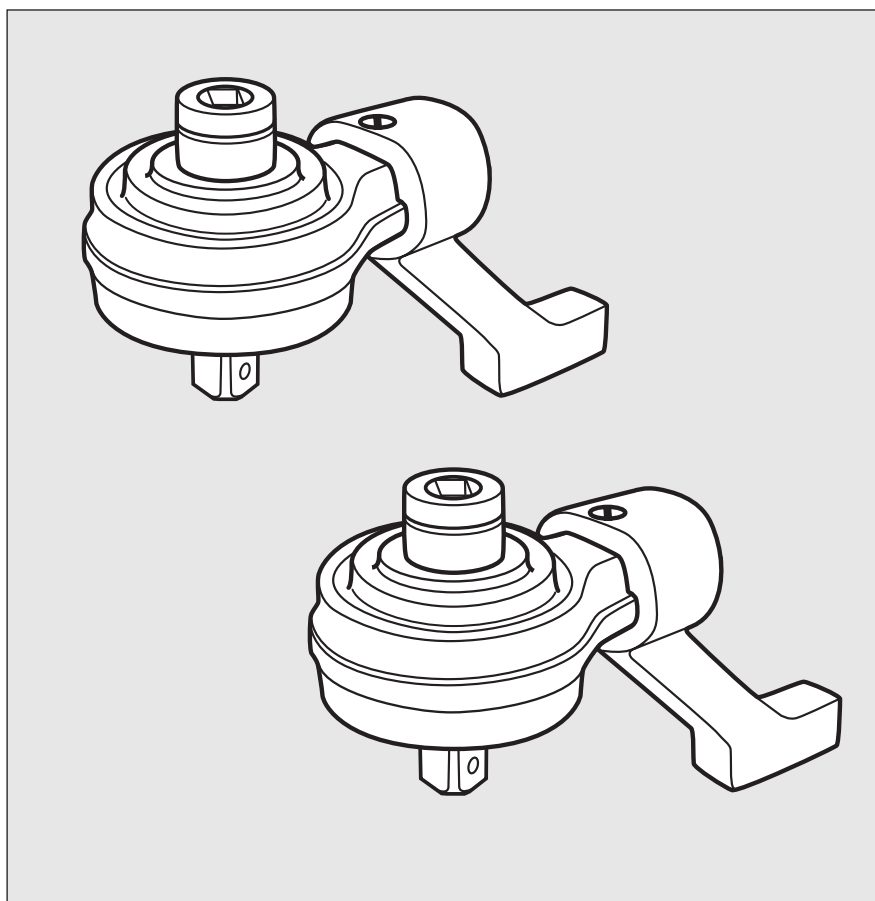

Notice d'instructions
Instruction manual
Bedienungsanleitung
Gebruiksaanwijzing
Guía de instrucciones
Istruzioni per l'utilizzo
Manual de instruções
Instrukcja obsługi
Brugsanvisning
Οδηγίες χρήσεως

NU-MC130B-270B/0608



			X								
	N.m	N.m	-	"	"	Ø	A	B	C	D	Kg
MC.130B	260	1300	5:1	1/2	3/4	106	126	263	180	396	3,8
MC.270B	540	2700	5:1	3/4	1	106	128	263	186	396	3,8

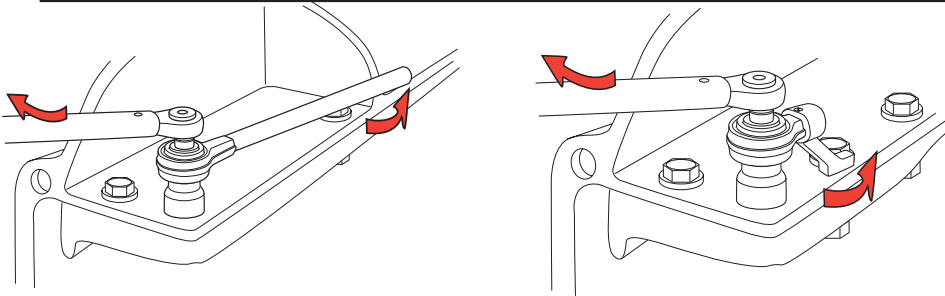

FR MULTIPLICATEUR DE COUPLE

1) Déterminer le couple d'entrée du multiplicateur

$$\text{couple d'entrée} = \frac{\text{couple de sortie souhaité}}{\text{Rapport de multiplication (X)}}$$

2) Monter une douille à choc sur le carré de sortie du multiplicateur.

3) Positionner cette douille sur la vis ou l'écrou à serrer, en plaçant le levier d'appui sur une butée suffisamment résistante pour le couple de sortie souhaité.

4) Appliquer le couple d'entrée avec une clé dynamométrique.



CLÉS D'ENTRÉE :

Les multiplicateurs de couple sont à utiliser avec des clés dynamométriques si l'on doit effectuer des serrages à valeurs de couples préétablies ou des clés à cliquet.

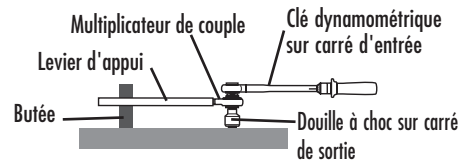

EN TORQUE MULTIPLIER

1) Determine the input torque as follows:

$$\text{input torque} = \frac{\text{tightening torque}}{\text{torque ratio (X)}}$$

2) Mount the socket wrench on the multiplier output drive.

3) Set the reaction bar and place the multiplier on the bolt or nut to tighten, taking care that the reaction bar is firmly in contact with a sturdy reaction point.

4) Apply the input torque using a torque wrench.



INPUT WRENCH :

Torque multipliers are used together with impact sockets, ratchets or torque wrenches, when specific values are required.

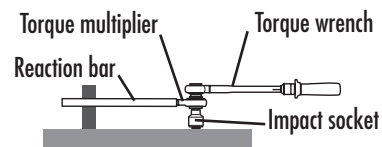

DE DREHMOMENTÜBERSETZER

1) Bestimmung des Eingangsdrehmomentes des Übersetzers wie nachstehend angegeben :

$$\text{Eingangsdrehmoment} = \frac{\text{Anzugsmoment}}{\text{Übersetzungsverhältnis (X)}}$$

- 2) Schlüsseleinsatz auf den Außenvierkant des Übersetzers stecken.
- 3) Stützhebel und Drehmomentübersetzer, unter Überprüfung der ausreichenden Festigkeit des Stützhebelpunktes, auf die festzuziehende Schraube oder Mutter setzen.
- 4) Den Drehmomentschlüssel mit dem Eingangsdrehmoment ansetzen.



BETÄTIGUNGSSCHLÜSSEL :

Die Drehmomentübersetzer sind nur mit Druckeinsätzen und Knarrenschlüsseln zu verwenden, sowie - im Falle von Anforderungen an Präzision und Sicherheit mit Drehmomentschlüsseln, wenn man das Anziehen mit vorgegebenen Drehmomenten durchführen muß.

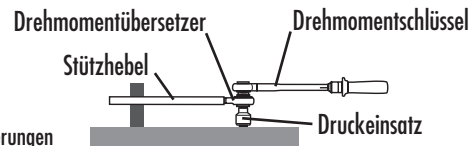

NL KRACHTMULTIPLICATOR

1) Bepaal het invoerkoppel van de multiplicator zoals hieronder aangegeven :

$$\text{Invoerkoppel} = \frac{\text{Schroefkoppel}}{\text{Overbrengingsverhouding (X)}}$$

- 2) Plaats de bus op het uiteinde van de multiplicator.
- 3) Plaats de hefboom en de multiplicator op de klembout of-moer, controleer of het steunpunt stevig genoeg is.
- 4) Breng het invoerkoppel aan met een momentmeter.



BEDIENINGSGEREEDSCHAP :

Gebruik enkel slagbussen en ratelsleutels voor de krachtmultiplicators, en momentsleutels indien men welbepaalde schroefkoppels wenst uit te voeren om nauwkeurigheds-en veiligheidsredenen.

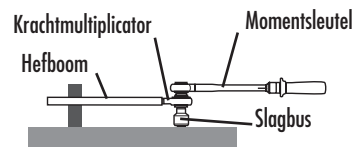

ES MULTIPLICADOR DE PAR

1) Determinar el par de entrada del multiplicador como se indica abajo:

$$\text{par de entrada} = \frac{\text{par de apretado}}{\text{relación de multiplicación (X)}}$$

- 2) Montar el manguito en el cuadrado de salida del multiplicador.
- 3) Posicionar la palanca de apoyo y el multiplicador en el bulón o en la tuerca para apretar, teniendo cuidado con verificar la solidez suficiente del punto de apoyo de la palanca.
- 4) Aplicar el par de apretado de entrada con una llave dinamométrica.



LLAVES DE MANIOBRA :

Sólo se deben utilizar los multiplicadores de par con llaves de tubo de golpes y llaves de carraca, y por imperativos de precisión y de seguridad con llaves dinamométricas, si se deben efectuar apretados con valores de pares preestablecidos.

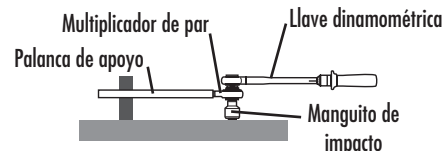

			X								
	N.m	N.m	-	"	"	Ø	A	B	C	D	Kg
MC.130B	260	1300	5:1	1/2	3/4	106	126	263	180	396	3,8
MC.270B	540	2700	5:1	3/4	1	106	128	263	186	396	3,8

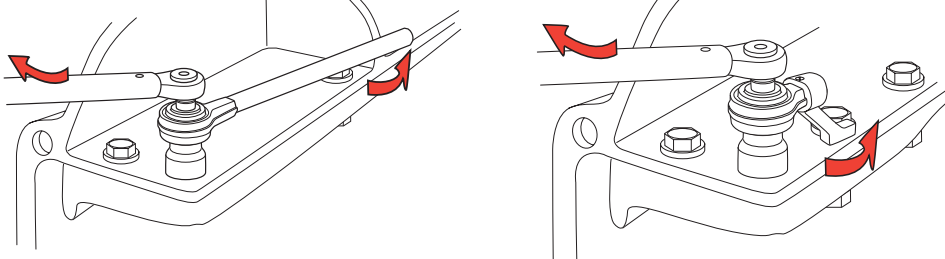

IT MOLTIPLICATORE DI COPPIA

1) Determinare la coppia d'ingresso nel modo seguente:

$$\text{coppia d'ingresso} = \frac{\text{coppia di serraggio}}{\text{rapporto di trasmissione (X)}}$$

2) Montare la chiave a bussola sul quadro d'uscita del moltiplicatore.

3) Applicare la leva di reazione e posizionare il moltiplicatore sul bullone o dado da serrare, avendo cura che la leva di reazione sia contrastata da un punto fisso sufficientemente solido.

4) Applicare la coppia d'ingresso utilizzando una chiave dinamometrica..



CHIAVI DI MANOVRA :

I moltiplicatori di coppia si utilizzano con l'ausilio di chiavi a bussola "IMPACT" e cricchetto oppure, per ragioni di sicurezza e precisione, con chiavi dinamometriche, qualora si debbano effettuare serraggi a valori di coppia prestabiliti.

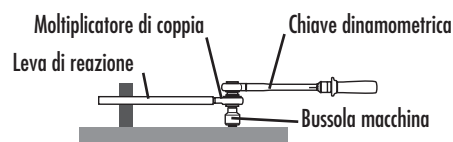

PO MULTIPLICADOR DE BINÁRIO

1) Determinar o binário de entrada do multiplicador

$$\text{Binário de entrada} = \frac{\text{Binário de aperto}}{\text{Relação de multiplicação (X)}}$$

2) Montar uma chave de caixa de impacto no quadrado à saída do multiplicador.

3) Encaixar a chave de caixa em cima da porca a apertar, encostando a alavanca de apoio tendo cuidado em verificar a solidez deste ponto de apoio.

4) Aplicar um binário de entrada com uma chave dinamométrica.



CHAVES À ENTRADA :

Os multiplicadores de binário devem ser utilizados com chaves dinamométricas se temos apertos com binários pré-estabelecidos ou então com chave de roquete.

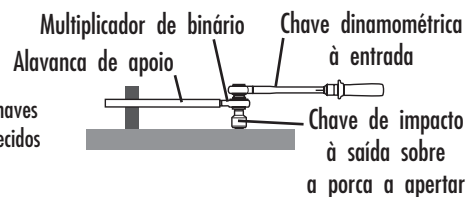

PL PRZEKŁADNIA MOMENTU

1) Wyznaczyć moment wejściowy

$$\text{Moment wejściowy} = \frac{\text{Moment wyjściowy}}{\text{przełożenie (X)}}$$

2) Założyć nasadkę na wyjście przekładni.

3) Nałożyć przekładnię na śrubę lub nakrętkę, którą należy dokręcić, zwracając, aby ramię reakcyjne było oparte o stały punkt.

4) Założyć klucz dynamometryczny na wejściu przekładni.

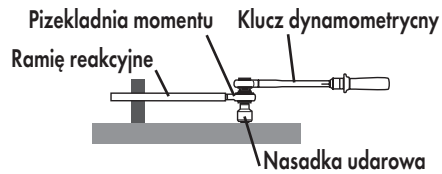

KLUCZ WEJŚCIOWY:

Pizekladnię momentu używa się wraz z nasadkami uderowymi oraz grzechotką bądź kluczem dynamometrycznym.

DK GEARNØGLE

1) Bestem indgangsmomentet således

$$\text{Indgangsmoment} = \frac{\text{Ønsket udgangsmoment}}{\text{Drejningsmoment (X)}}$$

2) Monter toppen på gearnøglen udgang.

3) Monter støttestangen og placer gearnøglen på bolten for at spænde.

Vær opmærksom på, at støttestangen er stærk nok til det ønskede udgangsmoment.

4) Spænd ved hjælp af en momentnøgle.

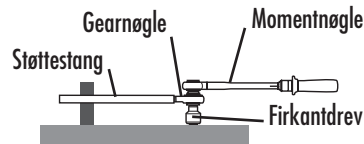

SKRUENØGLE:

Gearnøgler bruges sammen med firkantdrev, skraldenøgle eller momentnøgle hvis en bestemt tilspænding ønskes.

GR ΠΟΛΛΑΠΛΑΣΙΑΣΤΗΣ ΡΟΠΗΣ

1) Προσδιορίστε τη ροπή εισόδου του πολλαπλασιαστή ροπή εισόδου = επιθυμητή ροπή εξόδου

$$\text{ροπή εισόδου} = \frac{\text{επιθυμητή ροπή εξόδου}}{\text{Συντελεστής υποπολλαπλασιασμού (X)}}$$

2) Τοποθετήστε ένα καρυδάκι imract στο καρέ εξόδου του πολλαπλασιαστή.

3) Τοποθετήστε το καρυδάκι αυτό στη βίδα ή το παξιμάδι που θέλετε να σφίξετε, βάζοντας τη κόντρα σε ένα άκρο αρκετά ανθεκτικό για την επιθυμητή ροπή.

4) Εφαρμόστε τη ροπή εισόδου με ένα δυναμομετρικό κλειδί.

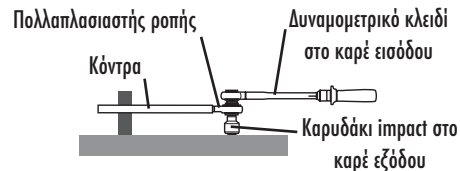

ΚΛΕΙΔΙΑ ΕΙΣΟΔΟΥ:

Οι πολλαπλασιαστές ροπής θα πρέπει να χρησιμοποιούνται με δυναμομετρικά κλειδιά όταν πρέπει να πραγματοποιήσετε σφίξιμο με προρυθμισμένη ροπή ή με κασάνιες.

**BELGIQUE
LUXEMBOURG** FACOM Belgie B.V.B.A.
Egide Walschaertsstraat 14-16
2800 MECHELEN
BELGIQUE
☎ : +32 (0) 15 47 39 35
Fax : +32 (0) 15 47 39 71

**DANMARK
FINLAND
ISLAND
NORGE
SVERIGE** FACOM NORDEN
Nordre Strandvej 119B
3150 HELLEBÆK
DENMARK
☎ : +45 49 76 27 77
Fax : +45 49 76 27 66

DEUTSCHLAND FACOM GmbH
Otto-Hahn-Straße 9
42369 Wuppertal
DEUTSCHLAND
☎ : +49 202 69 819-329
Fax : +49 202 69 819-350

**ESPAÑA
PORTUGAL** FACOM Herramientas S.L.
Poligono industrial de Vallecas
C/Luis 1°, s/n-Nave 95 - 2ªPl.
28031 Madrid
ESPAÑA
☎ : +34 91 778 21 13
Fax : + 34 91 380 65 33

ITALIA SWK Utensilerie S.r.l.
Via Volta 3
21020 Monvalle (VA)
ITALIA
☎ : (0332) 790 381
Fax : (0332) 790 307

NEDERLAND FACOM Gereedschappen BV
Kamerlingh Onnesweg 2
Postbus 134
4130 EC Vianen
NEDERLAND
☎ : (0347) 362 362
Fax : (0347) 376 020

**SINGAPORE
FAR EAST** FACOM TOOLS FAR EAST
N° 25 Senoko South Road
Woodlands East Industrial Estate
Singapore 758081
SINGAPORE
☎ : (65) 6752 2001
Fax : (65) 6752 2697

**SUISSE
ÖSTERREICH
MAGYARORSZAG
ČESKÁ REP.** FACOM WERKZEUGE GMBH
Ringstrasse 14
8600 DÜBENDORF
SUISSE
☎ : 41 44 802 8093
Fax : 41 44 802 8091

**UNITED
KINGDOM
EIRE** FACOM-UK
Europa view
SHEFFIELD BUSINESS PARK
Europa link
SHEFFIELD 59 1 XH
ENGLAND
☎ : (44) 114 244 8883
Fax : (44) 114 273 9038

POLSKA FACOM Tools Polska Sp. zo.o.
ul.Modlińska 190
03-119 Warszawa
POLSKA
☎ : (48 22) 510-3627
Fax : (48 22) 510-3656

FRANCE & INTERNATIONAL

Société FACOM
6-8, rue Gustave Eiffel B.P.99
91423 Morangis cedex
FRANCE
☎ : 01 64 54 45 45
Fax : 01 69 09 60 93
<http://www.facom.com>

En France, pour tous renseignements techniques sur l'outillage à main, téléphonez au : 01 64 54 45 14

